



THERMO65 / THERMO46 PORTE E PORTONCINI D'INGRESSO

NOVITÀ. Colori preferenziali MatchColor dall'aspetto identico ai portoni sezionali da garage Hörmann

HÖRMANN





04

Perchè scegliere
le porte e i portoncini
d'ingresso Hörmann.



14

Ispirazioni.



28

Design.
Dotazione.
Accessori.

Responsabilità da generazioni

L'azienda a conduzione familiare Hörmann ripercorre i suoi 85 anni di esperienza come specialista nella produzione di componenti per l'edilizia. L'azienda avverte fortemente la responsabilità nei confronti delle generazioni presenti e future, prendendo sul serio l'impegno ecologico. A tale proposito, sviluppiamo soluzioni innovative per prodotti sostenibili che rispettino l'ambiente in modo intelligente.



“UNA BUONA REPUTAZIONE BISOGNA GUADAGNARSELA.”

August Hörmann

Il marchio Hörmann è una vera garanzia di qualità in linea con i propositi del fondatore dell'azienda e, nel settore delle porte d'ingresso, è uno dei fornitori di maggiore successo in Europa. Grazie ad una capillare rete di vendita ed assistenza, Hörmann è il partner d'eccellenza nel settore dei componenti per l'edilizia.

SOSTENIBILITÀ. Hörmann vuole dare il buon esempio.

Per questo in Germania copriamo il nostro fabbisogno energetico al 100 % con elettricità verde. Insieme al sistema di gestione dell'energia intelligente e certificato, all'invio della posta privo di CO₂ e grazie ai processi di riciclaggio e smaltimento, vengono risparmiate ogni anno oltre 60000 tonnellate di CO₂. Inoltre compensiamo oltre 100000 tonnellate di CO₂ con la promozione di progetti ad energia eolica e di rimboschimento, in cooperazione con “ClimatePartner”.



Qualità del marchio made in Germany



L'azienda a conduzione familiare Hörmann è fornitore unico di tutti i principali componenti per l'edilizia e la ristrutturazione. La produzione avviene in impianti altamente specializzati con una tecnica d'avanguardia. Inoltre, i nostri collaboratori lavorano costantemente alla ricerca e sviluppo di nuovi prodotti perfezionando e migliorando continuamente i particolari. Così nascono brevetti e prodotti unici sul mercato.





5 anni di garanzia

GARANZIA A VITA. Tutti i componenti principali della porta sono frutto della ricerca Hörmann e vengono prodotti nei nostri stabilimenti. Test di lunga durata eseguiti in condizioni reali garantiscono prodotti affidabili di altissima qualità Hörmann. Per questo motivo, e grazie a una gestione della qualità senza compromessi, Hörmann offre una garanzia di 5 anni su tutti i componenti meccanici delle porte e dei portoncini d'ingresso Thermo65 / Thermo46.

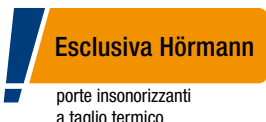

CONVINCENTI IN OGNI ESECUZIONE. Le nostre porte e portoncini d'ingresso sono, sotto molti aspetti, migliori rispetto alle porte in materiale sintetico o in legno. In termini di coibentazione termica, tutte le nostre porte e portoncini d'ingresso soddisfano i requisiti della nuova legge sull'energia degli edifici (GEG). Inoltre, le nostre porte insonorizzanti riducono il rumore della strada al volume della stanza e le nostre porte antincendio sono la scelta ottimale per il passaggio dal garage direttamente nella vostra zona giorno.

→ Ulteriori informazioni a partire dalla pagina 30.



Design della porta per le esigenze più elevate

Che bella accoglienza potete offrire ai vostri ospiti con una porta o portoncino d'ingresso Hörmann! E naturalmente, il design sofisticato delle nostre porte delizierà anche voi e la vostra famiglia, giorno dopo giorno. Le nostre porte catturano lo sguardo dall'esterno, all'interno invece si armonizzano perfettamente con le vostre porte per interni. Semplicemente bello!





MANTO CON PROFILO STRUTTURALE INVISIBILE.

L'ingresso della vostra abitazione o quello secondario risulteranno estremamente gradevoli e pregiati grazie alle porte d'ingresso Thermo65 e Thermo46. L'elegante anta complanare su entrambi i lati con struttura integrata, soddisfa le esigenze di personalizzazione più elevate. La vista interna si armonizza in perfetta sintonia con le porte dalla stanza.

IN ALTO. Vista esterna ed interna di porte e portoncini d'ingresso Hörmann con profilo battente invisibile

IN BASSO. Vista esterna ed interna di porte d'ingresso di altri produttori con profilo battente visibile

PAGINA 8. porta d'ingresso in alluminio / acciaio Thermo65 motivo 515, maniglia in acciaio inox HB 38-2, alluminio grigio opaco deluxe CH 9007, elementi laterali opzionali

Vi proteggiamo da ospiti indesiderati

Nelle abitazioni, avviene un furto ogni cinque minuti. Diventa quindi sempre più importante dotare la propria porta d'ingresso di uno standard di sicurezza elevato. Di regola infatti un ladro interrompe il tentativo di effrazione dopo ca. 90 secondi se non ha successo. Per questo motivo quasi la metà dei tentativi di scasso fallisce se una porta d'ingresso è dotata di protezione antieffrazione.





BLOCCAGGIO ANTIEFFRAZIONE. Affinché voi e la vostra famiglia possiate sentirvi sicuri in casa, tutte le porte Thermo65 / Thermo46 sono dotate di serie di un bloccaggio multipunto. E grazie alla chiusura softlock di serie, le porte si chiudono molto silenziosamente.



Sicurezza RC 2
A richiesta



**Collaudo
e certificazioni**

PIÙ SICUREZZA. Con la dotazione di sicurezza RC 2 opzionale le nostre porte e i nostri portoncini d'ingresso rendono particolarmente difficile l'ingresso ai potenziali ladri. Così proteggiamo la vostra casa da ospiti indesiderati. E la sicurezza certificata della vostra è invisibile, a differenza di molte soluzioni della concorrenza.

→ Ulteriori informazioni a partire dalla pagina 30.

Porte e portoncini d'ingresso secondo i vostri desideri

Che si tratti di una nuova porta d'ingresso o di una porta per un ingresso laterale: l'assortimento di Hörmann è concepito per soddisfare le esigenze individuali. Troverete la porta che è esattamente su misura per le vostre esigenze. Con un aspetto elegante, ampie vetrate, un comfort operativo intelligente - tutto è possibile, ed esattamente come lo volete voi. Lasciatevi ispirare dall'universo Hörmann proposto nelle pagine di questo catalogo o, in alternativa, configurate comodamente la vostra porta ideale in Internet.



IL VOSTRO PORTONE IDEALE CON POCCHI CLIC.

Con il nostro configuratore per porte e portoni disponibile sul nostro sito www.hormann.it potrete provare comodamente a casa vostra tramite PC o tablet molte varianti di configurazione e prodotto. Scegliendo il tipo di porta, il motivo, il colore e le dimensioni, creerete con pochi semplici clic la vostra porta personalizzata e potrete visualizzare il prezzo consigliato della nostra configurazione. Se poi desiderate anche caricare un'immagine della vostra abitazione e collocare la porta all'ingresso della casa, è possibile visualizzare un'anteprima della nuova porta d'ingresso nel vostro contesto abitativo.



Il configuratore Hörmann è reperibile al sito www.hormann.it





Thermo65



Sicurezza RC 2

A richiesta



elevata coibentazione termica,

Valore U_D fino a $0,87 \text{ W/(m}^2\cdot\text{k)}$

PERFETTO PER LA VOSTRA PORTA

D'INGRESSO. Scegliete tra design moderni e classici, con e senza vetri, la porta d'ingresso che meglio si adatta alla vostra casa. Il motivo porta 610S con vetri senza cornice: sorprende per la vista della porta molto elegante, filigranata e di grande trasparenza.

Le porte Thermo65 sono fornite con lato interno ed esterno dall'aspetto identico. Le porte d'ingresso Thermo65 sono disponibili anche nell'esecuzione in bianco traffico RAL 9016 all'interno – così si armonizzano perfettamente con le porte bianche delle vostre camere!

L'interno della porta d'ingresso in bianco traffico RAL 9016 si armonizza perfettamente con le porte bianche delle camere (figura con SmartKey opzionale)



A SINISTRA. Porta d'ingresso in acciaio / alluminio Thermo65 motivo 610S, maniglia in acciaio inox HB 38-2, finestratura Satinato, grigio basalto RAL 7012, elemento laterale opzionale



Motivo 010
con applicazione figura 751



Motivo 010



Motivo 015
con applicazione figura 400



Motivo 015



Motivo 600S



Motivo 610S



Motivo 700B



Motivo 730B

THERMO65

Tutti i motivi su questa pagina doppia sono in CH 703 opaco deluxe antracite metallic

Motivo 010 applicazione in acciaio inox figura 751 (opzionale), maniglia in acciaio inox HB 14-2

Motivo 010 maniglia in acciaio inox HB 14-2

Motivo 015 applicazione figura 400 simile all'acciaio inox (opzionale), maniglia in acciaio inox HB 14-2

Motivo 015 maniglia in acciaio inox HB 14-2

Motivo 515 maniglia in acciaio inox HB 14-2

Motivo 600S maniglia in acciaio inox HB 38-2, finestratura a parete Satinato

Motivo 610S maniglia in acciaio inox HB 38-2, finestratura Satinato

Motivo 700B maniglia in acciaio inox HB 38-2 e intelaiatura per finestre in acciaio inox in black.edition, nero intenso RAL 9005 (opzionale), finestratura con vetro sabbato con 7 strisce trasparenti

Motivo 730B maniglia in acciaio inox HB 38-2, finestratura con vetro sabbato con 7 strisce trasparenti

Motivo 750C maniglia in acciaio inox HB 38-2, finestratura con vetro sabbato con 5 strisce trasparenti

→ Tutti i colori e le superfici sono disponibili da pagina 34.



Motivo 515



Motivo 750C



IN ALTO. Porta d'ingresso in acciaio / alluminio Thermo65 motivo 700B, maniglia in acciaio inox HB 38-2, finestratura con vetro sabbato con 7 strisce trasparenti, CH 703 opaco deluxe antracite metallic, elemento laterale opzionale; portone sezionale da garage greca L, Planar, CH 703 opaco deluxe antracite metallic

PORTA D'INGRESSO E PORTONE DA GARAGE DALL'ASPETTO IDENTICO. È bello quando il portone e la porta d'ingresso creano un quadro generale armonioso. A tale scopo ricevete tutte le porte e i portoncini d'ingresso nel colore opaco deluxe Hörmann, abbinato al colore dei portoni sezionali da garage Hörmann con greca L e superficie Planar. In alternativa potete scegliere tra 10 nuovi colori preferenziali MatchColor per portoni sezionali da garage, porte d'ingresso, porte laterali e porte in acciaio dall'aspetto identico. Vi godrete questo look coordinato di porta e portone da garage per tutta la vita.



Motivo 800S



Motivo 810E



Motivo 820S



Motivo 830S



Motivo 840S



Motivo 850B



Motivo 900D

THERMO65

Tutti i motivi su questa pagina in grigio alluminio RAL 9007

Motivo 800S maniglia in acciaio inox HB 38-2, finestratura Satinato

Motivo 810E maniglia in acciaio inox HB 38-2, finestratura con vetro sabbato con strisce trasparenti (quadrato)

Motivo 820S maniglia in acciaio inox HB 38-2, finestratura Satinato

Motivo 830S maniglia in acciaio inox HB 38-2, finestratura Satinato

Motivo 840S maniglia in acciaio inox HB 38-2, finestratura Satinato

Motivo 850B maniglia in acciaio inox HB 38-2, finestratura con vetro sabbato con 7 strisce trasparenti

Motivo 900D maniglia in acciaio inox HB 38-2, finestratura con vetro sabbato con 4 strisce trasparenti, elementi laterali con finestratura con vetro sabbato con 4 strisce trasparenti

→ Tutti i colori e le superfici sono disponibili da pagina 34.



IN ALTO. Porta d'ingresso in acciaio / alluminio Thermo65 motivo 100, maniglia in acciaio inox HB 14-2, marrone terra RAL 8028, elementi laterali opzionali, portone sezionale da garage cassettoni S, Woodgrain, marrone terra RAL 8028



Motivo 100



Motivo 410S



Motivo 430E

THERMO65

Tutti i motivi su questa pagina in marrone terra RAL 8028

Motivo 100 maniglia in acciaio inox HB 14-2, elementi laterali con finestratura Satinato

Motivo 410S maniglia in acciaio inox HB 14-2, finestratura Satinato

Motivo 430E maniglia in acciaio inox HB 14-2, finestratura con vetro sabbiato con strisce trasparenti (telaio)

→ Tutti i colori e le superfici sono disponibili da pagina 34.

INGRESSI PERSONALIZZATI. Create ingressi suggestivi e fornite più luce alla vostra casa. È possibile ampliare ogni motivo della porta con elementi laterali e sopra luce. Sono possibili esecuzioni speciali, ad esempio porte che si aprono verso l'esterno. Da Hörmann è certo che troverete la porta ideale per la vostra casa.



IN ALTO. Porta d'ingresso in acciaio / alluminio Thermo65 motivo 010, maniglia in acciaio inox HB 38-2, Decograin Golden Oak, elementi laterali opzionali

A SINISTRA. Porta d'ingresso in acciaio / alluminio Thermo65 motivo 010, maniglia in acciaio inox HB 14-2, grigio antracite RAL 7016, elementi laterali opzionali, apertura verso l'esterno



PERSONALIZZAZIONE. Potete dotare la vostra porta d'ingresso con ogni motivo in base ai vostri desideri. Una maniglia esterna speciale o una finestratura? Vi offriamo tutta una serie di opzioni per il tocco personale della vostra porta. Per la realizzazione della vostra nuova porta Hörmann lasciamo libero sfogo alla vostra creatività. Potete scegliere tra colori opachi satinati, eleganti colori opachi deluxe o decori Decograin dettagliati e naturali. I lati esterni e quelli interni sono sempre dello stesso colore. Thermo65 è disponibile in via opzionale anche in bianco traffico RAL 9016 sul lato interno, adatta alle porte bianche delle vostre camere.

MOTORIZZAZIONE RADIO CONTROLLATA PER SERRATURA SMARTKEY. Sbloccate la serratura della vostra porta semplicemente premendo un tasto del telecomando, del radiopulsante interno o direttamente con il touch screen della SmartKey. Non dovrete più posare così le borse della spesa per varcare la porta della vostra casa. Potrete così entrare facilmente in casa anche con deambulatore / sedia a rotelle o carrozzina, sbloccando la porta a distanza. Il bloccaggio della serratura avviene o premendo un tasto o automaticamente dopo un tempo stabilito. In questo modo la Vostra serratura è sicuramente chiusa a chiave e offre protezione da qualsiasi tentativo di effrazione.

→ Ulteriori informazioni a partire dalla pagina 40.



IN ALTO A DESTRA.
Centralina Smart Home
Hörmann homee per tutte
le aree della vostra casa

IN BASSO A DESTRA.
Apertura porta confortevole
con lo smartphone

IN BASSO. Motorizzazione
radio controllata per
serratura SmartKey per
il bloccaggio/lo sbloccaggio
porta semplificato



COMFORT OPERATIVO PER OGNI ETÀ. Aprite la vostra porta d'ingresso in modo facile, intelligente e confortevole. Tramite inserimento di codice, impronta digitale, telecomando o smartphone. Con i nostri pacchetti di serrature troverete la soluzione smart che soddisfa le vostre esigenze. Con il dispositivo Smart Home Hörmann homee, oltre alla porta potete ad es. controllare comodamente via app anche il vostro portone del garage e il cancello d'ingresso Hörmann, i sensori climatici o una telecamera. In qualsiasi posto del mondo ed a qualsiasi ora del giorno e della notte.

→ Ulteriori informazioni a partire dalla pagina 40.



Thermo46



Sicurezza RC 2

A richiesta



Buona coibentazione termica

Valore U_D fino a $1,1 \text{ W}/(\text{m}^2\cdot\text{k})$

IDEALE PER IL VOSTRO INGRESSO

SECONDARIO. Con le porte d'ingresso in acciaio / alluminio Thermo46 troverete la soluzione giusta l'ingresso secondario o principale della vostra casa. In combinazione con una porta interna nel corridoio, potete naturalmente utilizzare il Thermo46 anche nell'ingresso della vostra casa. Offriamo porte d'ingresso in svariati design, dal classico all'ultramoderno, con o senza finestratura.

Le porte Thermo46 sono fornite di serie identiche sul lato interno ed esterno, cioè il colore e la superficie sono uniformi all'esterno e all'interno.

Le porte Thermo46 offrono tutto quello che ci si aspetta da un'ottima porta d'ingresso. Scegliete il vostro motivo per le vostre quattro mura!

A SINISTRA. Porta d'ingresso
in acciaio / alluminio Thermo46
motivo 700B, maniglia in acciaio inox
HB 38-2, CH 703 antracite metallic



Motivo 010



Motivo 515



Motivo 700B



Motivo 750C



Motivo 015



Motivo 025S



Motivo 020S



Motivo 030S

THERMO46

Tutti i motivi nella riga in alto in grigio antracite RAL 7016. Tutti i motivi nella riga in basso in bianco traffico RAL 9016

Motivo 010 maniglia in acciaio inox HB 14-2

Motivo 515 con applicazione figura 400 simile all'acciaio inox (opzionale), maniglia in acciaio inox HB 14-2

Motivo 700B maniglia in acciaio inox HB 38-2, finestratura con vetro sabbato con 7 strisce trasparenti

Motivo 750C maniglia in acciaio inox HB 38-2, finestratura con vetro sabbato con 5 strisce trasparenti

Motivo 015 maniglia in acciaio inox HB 14-2

Motivo 025S con applicazione figura 400 simile all'acciaio inox (opzionale), maniglia in acciaio inox HB 14-2, finestratura Satinato

Motivo 020S maniglia in acciaio inox HB 14-2, finestratura Satinato

Motivo 030S maniglia in acciaio inox HB 14-2, finestratura Satinato

→ Tutti i colori e le superfici sono disponibili da pagina 34.



Motivo 900D



IN ALTO. Porta d'ingresso in acciaio / alluminio Thermo46 motivo 400I, maniglia in acciaio inox HB 14-2, finestratura Vetro cattedrale, bianco traffico RAL 9016, elementi laterali opzionali



Motivo 040S



Motivo 100



Motivo 200I



Motivo 400I

THERMO46

Tutti i motivi nella riga in alto in grigio antracite RAL 7016. Tutti i motivi nella riga in basso in bianco traffico RAL 9016

Motivo 900D maniglia in acciaio inox HB 38-2, finestratura con vetro sabbato con 4 strisce trasparenti

Motivo 040S maniglia in acciaio inox HB 14-2, finestratura a oblò Ø 280 mm, finestratura Satinato

Motivo 100 maniglia in acciaio inox HB 14-2

Motivo 200I maniglia in acciaio inox HB 14-2, finestratura Vetro cattedrale

Motivo 400I maniglia in acciaio inox HB 14-2, finestratura Vetro cattedrale

→ Tutti i colori e le superfici sono disponibili da pagina 34.



30



38

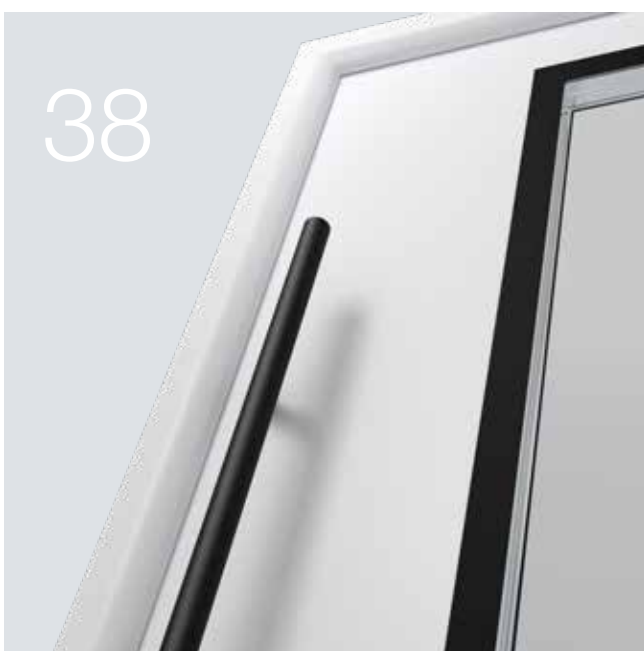

40



Design. Dotazione. Accessori.

- 30 Esecuzioni porte
- 32 Dotazioni della porta
- 34 Colori preferenziali, tonalità e motivi decorativi
- 37 Personalizzazione
- 38 Telai e finestrate
- 39 Maniglie esterne e corredi maniglie
- 40 Serrature automatiche e dotazioni elettriche
- 42 Dimensioni e scheda tecnica

Esecuzioni porte

Il profilo giusto per ogni esigenza

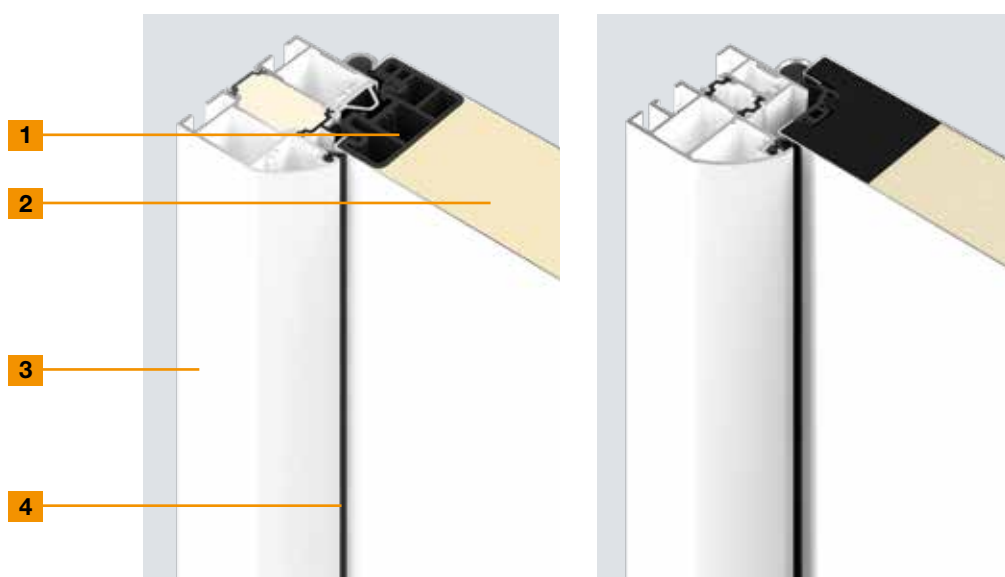

	Thermo65	Thermo46
1 Profilo della porta	Interno	Interno
Materiale	Materiale composito	Materiale composito
2 Spessore battente	65 mm	46 mm
Lamiera esterna e interna	Acciaio, a taglio termico	Acciaio, a taglio termico
3 Intelaiatura della porta	telaio arrotondato A3, 80 mm	telaio arrotondato A1, 60 mm
Materiale	Alluminio, a taglio termico	Alluminio, a taglio termico
4 Sistema di tenuta	triplo	doppio
Soglia	Alluminio-plastica (standard, S11), plastica (opzionale, S12)	Alluminio-plastica
Caratteristiche prestazionali		
Forze di controllo EN 12217	fino alla classe 3	fino alla classe 2
Funzione permanente sollecitazione meccanica EN 12400	fino alla classe 6	fino alla classe 5
Comportamento in condizioni climatiche differenti EN 12219	fino a 2d / 2e	fino a 3c / 2d / 2e
Permeabilità all'aria EN 12207	fino alla classe 4	fino alla classe 2
Tenuta all'acqua EN 12208	fino alla classe 3A	fino alla classe 1A
Resistenza al vento EN 12210	fino alla classe C3 / B3	fino alla classe C3
Resistenza all'urto EN 13049	fino alla classe 1	fino alla classe 1
Resistenza meccanica EN 1192	fino alla classe 3	fino alla classe 1
Coibentazione termica	fino a 0,87 W/(m²·K)	fino a 1,1 W/(m²·K)
Isolamento acustico	fino a 42 dB	fino a 32 dB
Protezione antieffrazione EN 1627 (opzionale)	RC 2 (opzionale)	RC 2 (opzionale)

Varianti telaio

Le porte d'ingresso Thermo65 e i portoncini Thermo46 sono disponibili su richiesta e senza sovrapprezzo anche con telaio squadrato.

5 Thermo65 telaio A4

6 Thermo46 telaio A2

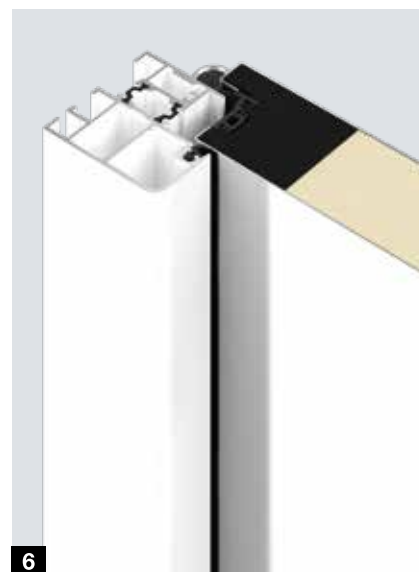

Sicurezza RC 2
testata e certificata

Porte di sicurezza

Uno scassinatore occasionale prova a forzare la porta chiusa a chiave con semplici arnesi per un periodo di massimo 3 minuti.



Insonorizzanti
fino a 42 dB

Porte insonorizzanti

Le porte Thermo65 motivo 010 e 700B possono essere utilizzati come porta insonorizzante. Con la soglia di serie le porte raggiungono la classe di assorbimento acustico 3 (42 dB) e con la guarnizione a pavimento retrattile opzionale la classe di assorbimento acustico 2 (37 dB). Offrono quindi una protezione dal rumore della strada così come dal vento e dalle intemperie: la porta ideale non solo per le porte d'ingresso nei condomini con ingresso porticato.



ignifugo
El₂30

Porte antincendio

La porta antincendio Thermo65 motivo FSTHP 010 resiste al fuoco per almeno 30 minuti. Questo la rende la soluzione giusta per il passaggio dal garage alla zona abitata (ad es. corridoio d'ingresso). Inoltre, offre una buona coibentazione termica per questa zona sensibile.

Esclusiva Hörmann

porte insonorizzanti
a taglio termico

Esclusiva Hörmann

porte antincendio
a taglio termico

Dotazioni della porta

Per un design della porta elegante e funzionale



	Thermo65	Thermo46
1 Vista interna a tutta superficie	●	●
2 Serratura di sicurezza a 5 punti	●	●
3 Chiusura softlock	●	●
Serratura automatica con autobloccaggio meccanico	○	
4 costola di sicurezza continua in alluminio	●	
5 3 perni di sicurezza		●
6 Cerniere a rulli 3D	●	●
7 Maniglia interna in acciaio inox	●	●
8 Rosetta esterna	●	○
9 Cilindro profilato con funzione di apertura in caso d'emergenza e 5 chiavi in dotazione	●	●
10 Gocciolatoio	○	○
11 Guarnizione a pavimento retrattile	○	○

● = Di serie ○ = A richiesta

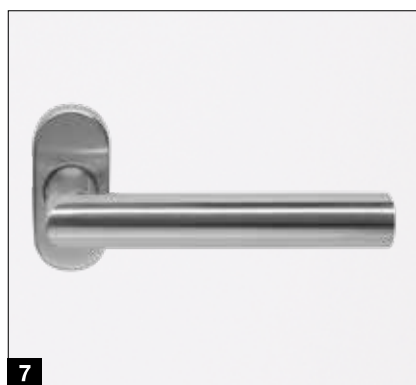
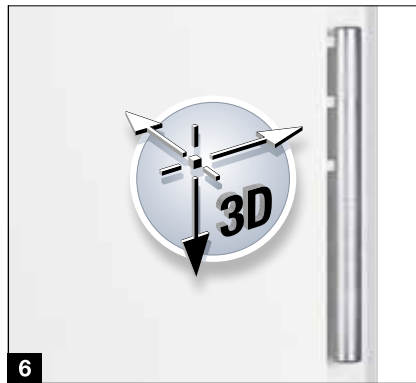

10 Gocciolatoio

(non raffigurato)

Protettivo e allo stesso tempo bello da vedere: è possibile montare al fabbisogno il gocciolatoio in alluminio brillante RAL 9006 o effetto acciaio inox per la deviazione della pioggia battente anche successivamente.

11 Guarnizione a pavimento retrattile

(non raffigurato)

Questo equipaggiamento opzionale è la soluzione migliore per chiudere a tenuta le porte d'ingresso senza soglia, utilizzate per ingressi senza barriere architettoniche.

Finestratura sicura.

In fatto di protezione antinfortunistica e antieffrazione, le porte e i portoncini d'ingresso Hörmann soddisfano i massimi requisiti. Il vetro di sicurezza sul lato interno ed esterno della finestratura isolante tripla garantisce la massima sicurezza. In caso di rottura le schegge di vetro vengono trattenute nella parte interna, riducendo così il rischio di ferimento. Inoltre, il vetro di sicurezza stratificato offre un'elevata protezione antieffrazione che rende vano ogni tentativo di violazione.

Colori preferenziali

MatchColor, Color



MatchColor .NOVITÀ

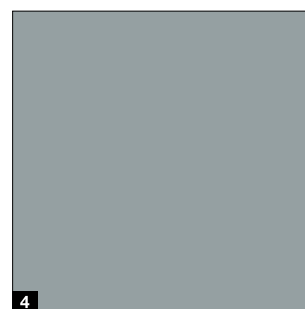
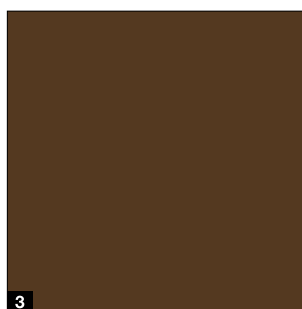
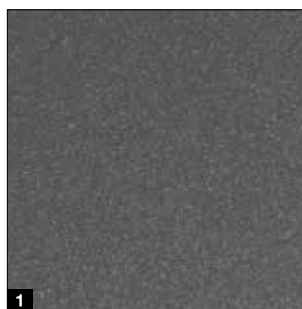

MatchColor

MatchColor .NOVITÀ

Desiderate una facciata dall'armonia cromatica perfetta? Grazie ai colori preferenziali MatchColor per portoni sezioni da garage, porte d'ingresso, porte laterali e porte in acciaio dall'aspetto identico ora è possibile. Godetevi l'armonica estetica d'insieme grazie ai colori coordinati fra loro. Questa è la qualità del marchio di Hörmann!

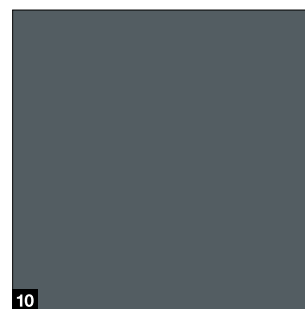
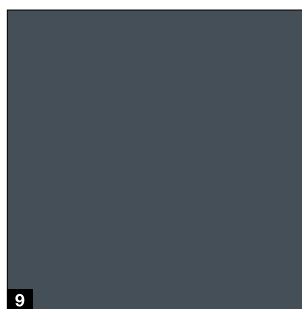
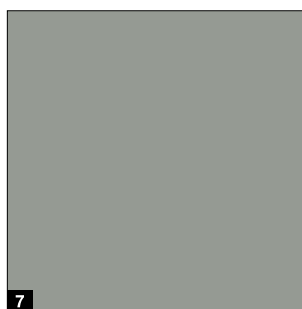
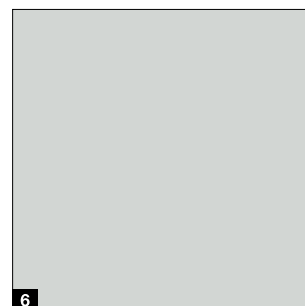
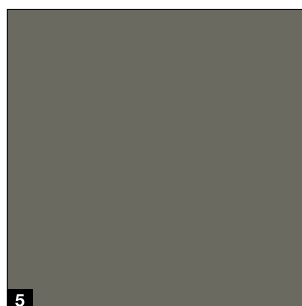

Color

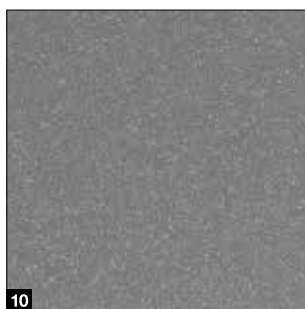
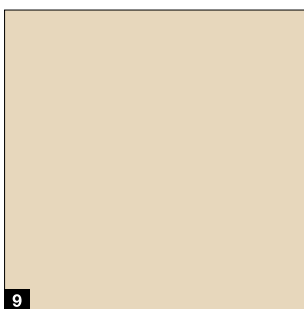
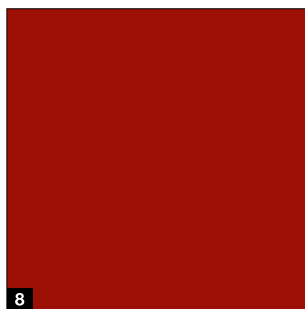
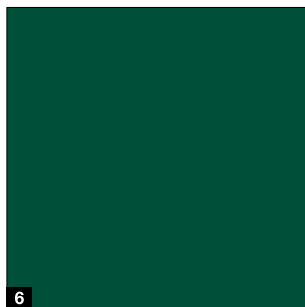
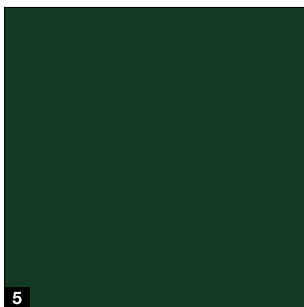
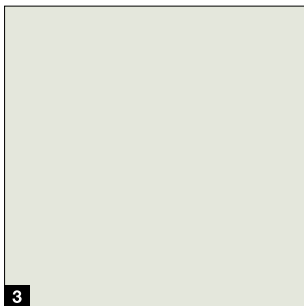
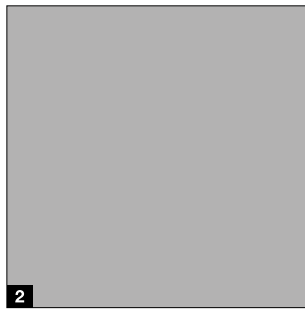

MatchColor .NOVITÀ

- 1 CH 703 Antracite metallic
- 2 RAL 9005 Nero intenso
- 3 RAL 8028 marrone terra
- 4 RAL 7040 Grigio finestra
- 5 RAL 7039 Grigio quarzo
- 6 RAL 7035 Grigio luce
- 7 RAL 7030 Grigio pietra
- 8 RAL 7016 Grigio antracite
- 9 RAL 7015 Grigio ardesia
- 10 RAL 7012 Grigio basalto

Color

- 1 RAL 9007 Grigio alluminio
- 2 RAL 9006 alluminio brillante
- 3 RAL 9002 Bianco grigiastro
- 4 RAL 7037 Grigio polvere
- 5 RAL 6009 Verde pino
- 6 RAL 6005 Verde muschio
- 7 RAL 5010 Blu genziana
- 8 RAL 3003 Rosso rubino
- 9 RAL 1015 Avorio chiaro
- 10 CH 907 Grigio alluminio

Nota bene:

tutti i riferimenti alla scala colori RAL citati sono simili ai colori veri. Per motivi di stampa, la rappresentazione dei colori e delle superfici non è perfettamente fedele all'originale. **Vi preghiamo di affidarVi ai consigli del Vostro Partner Hörmann di fiducia.**

Tonalità e motivi decorativi

Tonalità opache deluxe e motivi decorativi Decograin

Opaco deluxe

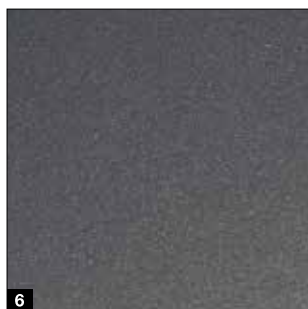
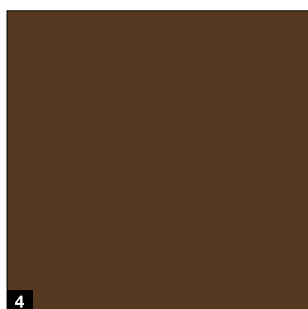
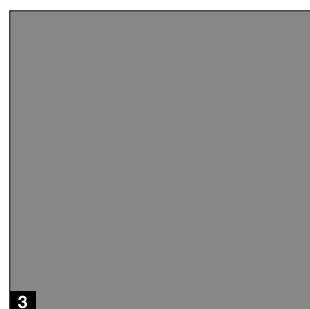
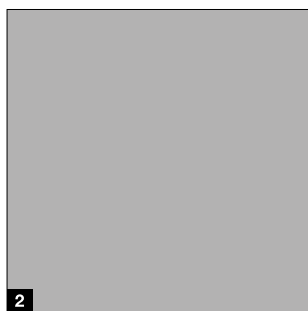
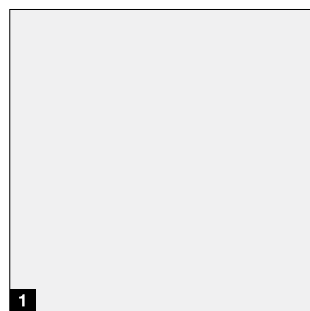

Motivi decorativi Decograin*

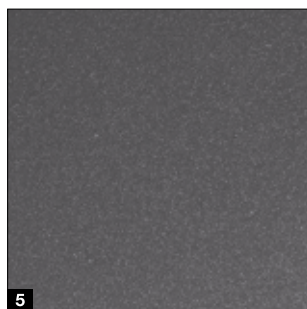
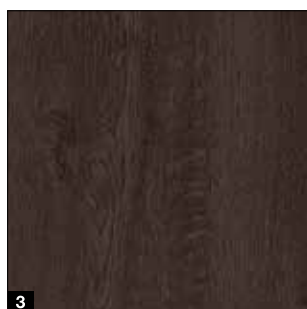
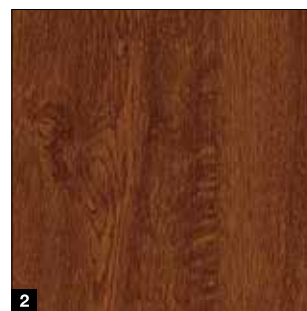

- 1** CH 9016 Opaco deluxe, bianco traffico
- 2** CH 9006 Opaco deluxe, alluminio brillante
- 3** CH 9007 Opaco deluxe, grigio alluminio
- 4** CH 8028 Opaco deluxe, marrone terra
- 5** CH 7016 Opaco deluxe, grigio antracite
- 6** CH 703 Opaco deluxe, antracite metallico

- 1** Golden Oak: effetto rovere marrone medio, giallo oro
- 2** Dark Oak: effetto rovere color noce scuro
- 3** Night Oak: effetto rovere scuro intenso
- 4** Winchester Oak: effetto rovere con nodi colore naturale
- 5** Titan Metallic CH 703: antracite effetto metallizzato

Attenzione: per motivi di stampa, la rappresentazione dei colori e delle superfici non è perfettamente fedele all'originale. È preferibile evitare colori scuri per ingressi rivolti verso il sole, poiché un'eventuale curvatura del battente può compromettere la funzionalità della porta. **Vi preghiamo di affidarvi ai consigli del vostro Partner Hörmann di fiducia.**

* Non disponibile per Thermo65 / 46 motivi 100, 200, 400, 410 e 430.

Personalizzazione

Date alla vostra porta o al vostro portoncino d'ingresso la forma che preferite

Applicazioni



Motivo 015, figura 400



Motivo 515, figura 401



Motivo 025, figura 402



Motivo 015, figura 403



Motivo 010, figura 451



Motivo 010, figura 454



Motivo 010, figura 457



Motivo 010, figura 459



Motivo 010, figura 750



Motivo 010, figura 751

Manto e telaio in colori diversi

Date al vostro ingresso di casa un tocco personalizzato e combinate per le porte e portoncini d'ingresso Thermo65 e Thermo46 manto e telaio in vari colori.



Telaio in alluminio brillante RAL 9006, manto in Titan Metallic CH 703



Telaio in Titan Metallic CH 703, manto in bianco traffico RAL 9016

Porte d'ingresso ed elementi laterali in due colori

Per un'armonia perfetta con le vostre porte bianche delle stanze, potrete ordinare la porta d'ingresso Thermo65* nei colori antracite RAL 7016 e grigio alluminio CH 907 con superficie Decograin Golden Oak, Dark Oak e Titan Metallic CH 703 anche col lato interno in bianco traffico RAL 9016.



Vista esterna con superficie pellicolata Decograin



Vista interna verniciata in bianco traffico RAL 9016*

* Non disponibile per i motivi Thermo65 100, 410, 430, 610.

Telai e finestre

Più luce a casa Vostra

Intelaiatura per finestre per porte

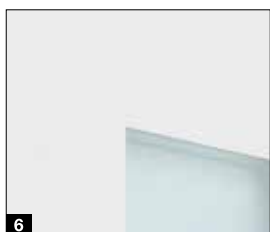
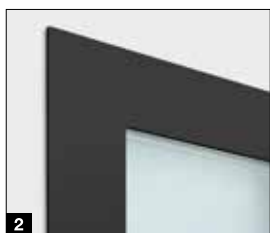

- 1 Intelaiatura per finestre in acciaio inox**
con vista quasi a filo superficie all'interno e all'esterno con triplo vetro isolante: Thermo65 motivo 700 / 730 / 750 / 780 / 800 / 810 / 820 / 830 / 840 / 850 / 900 e Thermo46 motivo 700 / 750 / 900
- 2 Intelaiatura per finestre in acciaio inox black.edition**
con aspetto elegante in nero intenso RAL 9005 con triplo vetro isolante: Thermo65 motivo 700 / 730
- 3 Intelaiatura per finestre "Roundstyle" in materiale sintetico**
per una visione d'insieme armoniosa e moderna. Per le superfici Decograin con una vernice di colore coordinato a quello della superficie. Con doppio vetro isolante: Thermo46 motivo 020 / 025 / 030 / 040
- 4 Intelaiatura per finestre "Profilstyle" in materiale sintetico**
perfettamente abbinato ai motivi delle porte a cassettoni con triplo vetro isolante: Thermo65 motivo 410 / 430 con doppio vetro isolante cattedrale: Thermo46 motivo 200 / 400
- 5 Striscia di contrasto nera perimetrale nel vetro.**
con aspetto elegante con finestratura applicata con triplo vetro isolante: Thermo65 motivo 600
- 6 Senza telaio**
aspetto filigranato senza intelaiatura per finestre, con triplo vetro isolante: Thermo65 motivo 610S

Finestrature per porte, elementi laterali e sopra luce

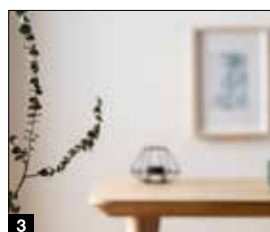

- 1 Satinato**
- 2 Sabbiato / sabbiato con strisce trasparenti**
- 3 Vetro trasparente**
- 4 Vetro cattedrale a battitura fine**
(solo Thermo46)
- 5 Vetro a specchio**
con riflesso sul lato più chiaro e trasparenza dal lato più scuro a quello più chiaro (solo Thermo65)

Maniglie esterne e corredi maniglie

Una maniglia elegante conferisce un particolare tocco di classe

Maniglie esterne



HB 14-2, acciaio inox spazzolato

HB 38-2, acciaio inox spazzolato

HB 38-2, black.edition, acciaio inox nero intenso RAL 9005 (per Thermo65)

HB 38-3, acciaio inox spazzolato

HB 738, acciaio inox spazzolato (per Thermo65)

Corredi maniglie per l'esterno e l'interno



Corredo maniglie in acciaio inox Tipo D-110



Corredo maniglie black.edition in nero intenso RAL 9005 di tipo D-110 (per Thermo65)



Corredo maniglia apriporta e maniglia fissa in acciaio inox con pomolo fisso tipo K-160, maniglia D-110



Corredo maniglia apriporta e maniglia fissa black.edition. **NOVITÀ** in nero intenso RAL 9005 con pomolo fisso tipo K-160, maniglia apriporta D-110



Corredo maniglie in acciaio inox Tipo K-210



Corredo maniglie in acciaio inox Tipo D-310



Corredo maniglie in acciaio inox Tipo D-510



Corredo maniglia apriporta e maniglia fissa ES 0 / ES 1 con pomolo fisso (figura ES 1 in acciaio inox)



Corredo maniglie ES 0 / ES 1 (figura ES 0 in acciaio inox)

Equipaggiamento elettrico

Sicuro e smart

Serratura automatica con autobloccaggio meccanico

(per Thermo65)

Chiudendo il battente i chiavistelli si innescano rendendo la porta d'ingresso sicura.

Serratura automatica con motore elettrico e apertura tramite sistema radio BiSecur (per Thermo65)

Aprirete la vostra porta d'ingresso in modo semplice e confortevole tramite un telecomando, una tastiera a codice o un lettore di impronte digitali. Non dovrete più ricordarVi dove avete riposto le chiavi. Quando si chiude, la serratura blocca automaticamente la porta.

- Telecomando HSE 4 BS, superficie opaca nera con cappucci in materiale sintetico neri
- Radiotastiera a codice FCT 3-1 BS
- Lettore radio di impronte digitali FFL 25 BS
- Lettore di impronte digitali integrato nel manto

Serratura automatica con motore elettrico e apertura tramite sistema radio Bluetooth (per Thermo65)

Con l'app Hörmann BlueSecur, facile da usare, potete aprire la vostra porta ancora più comodamente via Bluetooth con il vostro smartphone. Quando si chiude, la serratura blocca automaticamente la porta.

Opzionalmente, si può anche combinare questo equipaggiamento con un lettore di impronte digitali integrato.

Apriporta elettrico (per Thermo65 e Thermo46, non raffigurato)

Con il riscontro elettrico potrete aprire la porta semplicemente premendo un interruttore dall'interno dell'abitazione.

Contatto Reed / contatto sul chiavistello (per Thermo65 e Thermo46, non raffigurato)

Per il collegamento all'impianto tecnico dell'edificio o al sistema di allarme e per la valutazione che la porta è chiusa (contatto Reed) o bloccata (contatto sul chiavistello).

Motorizzazione radio controllata per serratura

SmartKey (per Thermo65 / Thermo46)

Sbloccate la serratura della vostra porta semplicemente premendo un tasto del telecomando, del radiopulsante interno o direttamente con il touch screen della SmartKey. La serratura Comfort automatica richiude la porta in modo sicuro e affidabile. Con il telecomando HS 5 BS opzionale o il radiopulsante interno FIT 5 potete controllare comodamente se la vostra porta è bloccata o sbloccata - non dovrete più andare alla porta la sera per assicurarvene.

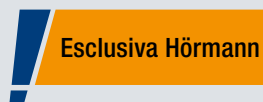

Con la serratura automatica con motore elettrico e sistema radio BiSecur, potete aprire la vostra porta d'ingresso comodamente con un telecomando, una tastiera a radiocodice o un lettore radio di impronte digitali.

Un ulteriore vantaggio è che con il medesimo telecomando è possibile comandare anche il portone del garage o il cancello d'ingresso di Hörmann. Il sistema radio estremamente sicuro Vi dà la certezza che nessun estraneo potrà duplicare il Vostro segnale radio. Tutte le motorizzazioni, i ricevitori e gli strumenti di comando con sistema radio BiSecur sono compatibili fra loro al 100 %.



Per ulteriori informazioni consultare il prospetto Motorizzazioni portone e sistemi Smart Home.



Telecomando HSE 4 BS

4 tasti funzione, completi di occhiello per ciondolo portachiaavi, coperchi in materiale sintetico



Radiotastiera a codice FCT 3 BS

per 3 funzioni, con tasti illuminati, possibilità di montaggio sotto e sopra intonaco, contenitore in plastica in grigio luce RAL 7040



Lettore radio di impronte digitali FFL 25 BS

per 2 funzioni, fino a 25 impronte digitali, con coperchio ribaltabile, possibilità di montaggio incassato o non incassato, contenitore in plastica verniciato colore alluminio brillante RAL 9006



Lettore di impronte digitali integrato nel manto

Montaggio sul manto, fino a 150 impronte digitali, testato VDS, dimensioni: 45 x 75 mm, in via opzionale per tutte le serrature automatiche con motore elettrico



Ricevitore Bluetooth

per il comando smartphone con l'app BlueSecur Hörmann



Motorizzazione radio controllata per serratura SmartKey

Disponibile in bianco o color argento, compreso telecomando HSE 4 SK BS con tasti serigrafati con indicazione della funzione



Hörmann BlueSecur

Esclusiva Hörmann
Brevetto europeo

Potete aprire e chiudere la vostra porta in modo particolarmente comodo tramite il sistema Bluetooth integrato nel vostro Smartphone. Grazie all'app BlueSecur Hörmann, di facile uso per l'utente, è possibile sbloccare e bloccare la propria porta d'ingresso. Inoltre, è possibile trasmettere ulteriori diritti utente in modalità permanente o limitata ad un altro smartphone, in modo tale che ciascun componente familiare abbia sempre con sé il suo device apriporta.

Dimensioni e scheda tecnica

Thermo65 / Thermo46

Dimensioni standard Thermo65

Misura esterna telaio (misura d'ordinazione)	Luce foro muratura	Luce netta telaio
1000 x 2100	1020 x 2110	850 x 2005
1100 x 2100	1120 x 2110	950 x 2005
1150 x 2200	1170 x 2210	1000 x 2105

Dimensioni standard Thermo46

Misura esterna telaio (misura d'ordinazione)	Luce foro muratura	Luce netta telaio
1000 x 2100	1020 x 2110	872 x 2016
1100 x 2100	1120 x 2110	972 x 2016
1150 x 2200	1170 x 2210	1022 x 2116

Dimensioni speciali Thermo65 / Thermo46

Motivi	Misura esterna telaio (misura d'ordinazione)
200	875 - 1100 x 1990 - 2186
010, 020, 030, 040, 600, 700, 730, 750, 800, 810, 840	700 - 1250 x 1875 - 2250
015, 025, 515, 780	875 - 1250 x 1875 - 2250
100, 400, 410, 430	875 - 1100 x 1875 - 2186
820, 830, 850, 900	800 - 1250 x 1875 - 2250
610	875 - 1250 x 2000 - 2250

Sezione orizzontale porta Thermo65

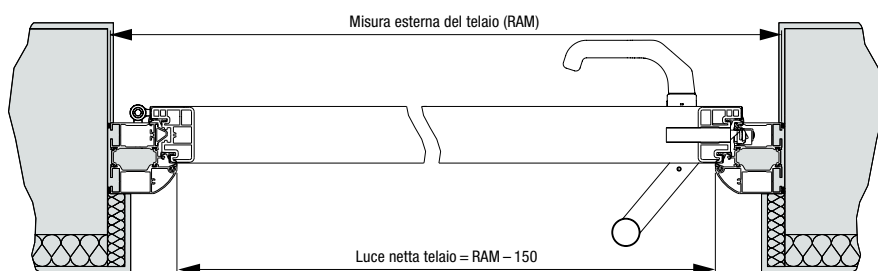

Sezione verticale porta per Thermo65

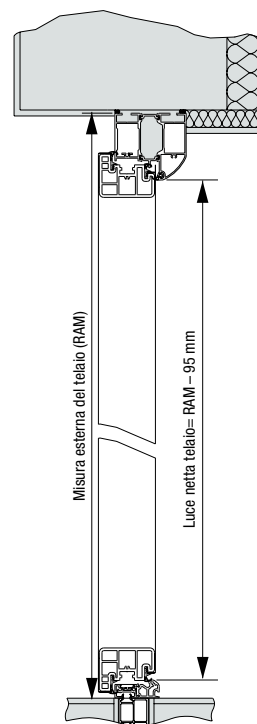

Sezione orizzontale elemento laterale Thermo65

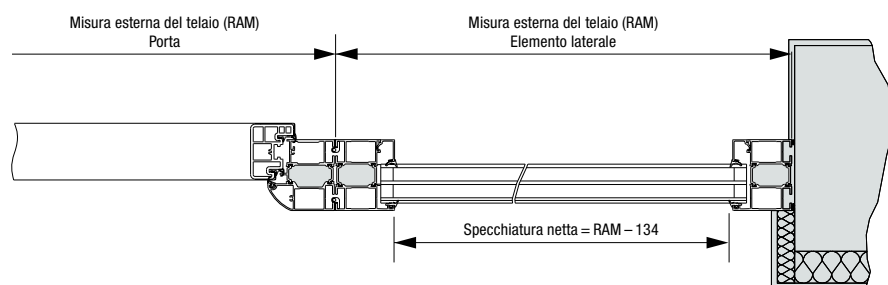

Varianti telaio Thermo65

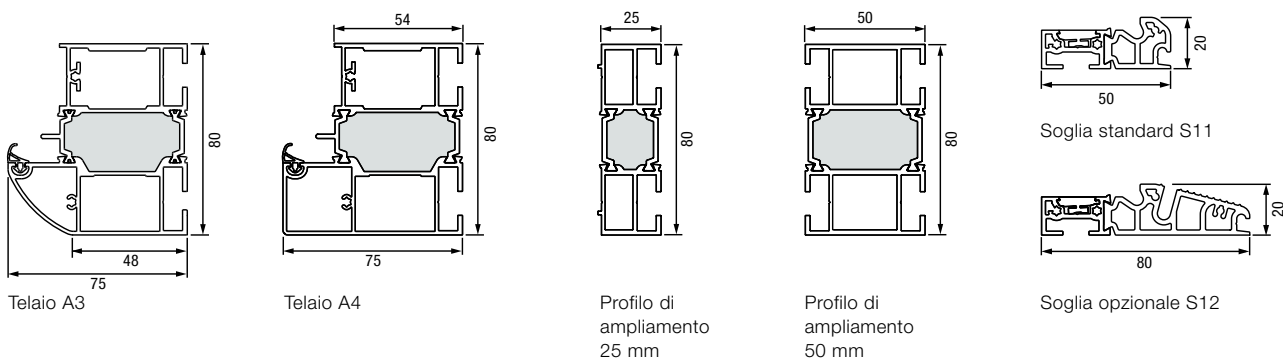

Elementi laterali di dimensioni standard

Esecuzione	Misura esterna telaio (misura d'ordinazione)
Thermo65 / Thermo46	400 × 2100 400 × 2200

Elementi laterali di dimensioni speciali

Esecuzioni	Misura esterna telaio (misura d'ordinazione)
Thermo46 Thermo65	300 – 1000* × 700 – 2250 300 – 1000* × 700 – 2250

* A partire da una larghezza di 500 mm non è possibile un sopra-luce. Il kit porta completa e gli elementi laterali non possono garantire la statica: questo ruolo deve essere svolto dal corpo di fabbrica.

Sopraluce misure speciali

Esecuzione	Misura esterna telaio (misura d'ordinazione)
Thermo65 / Thermo46	700 – 2250 × 300 – 500

Sezione orizzontale porta Thermo46

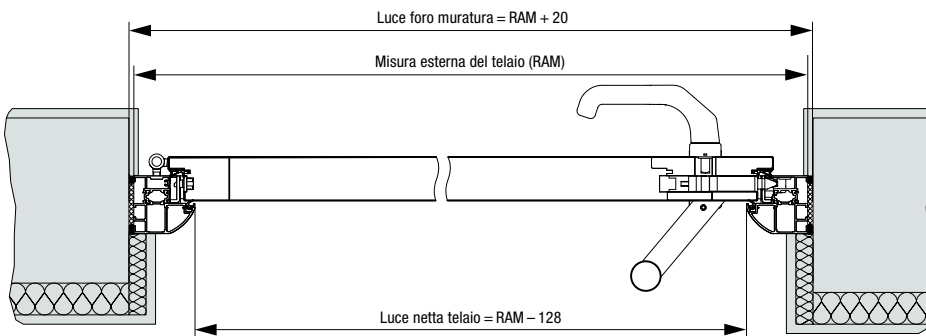

Sezione verticale porta per Thermo46

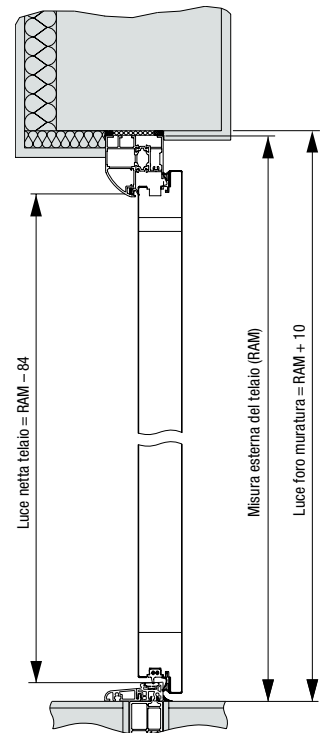

Sezione orizzontale elemento laterale Thermo46

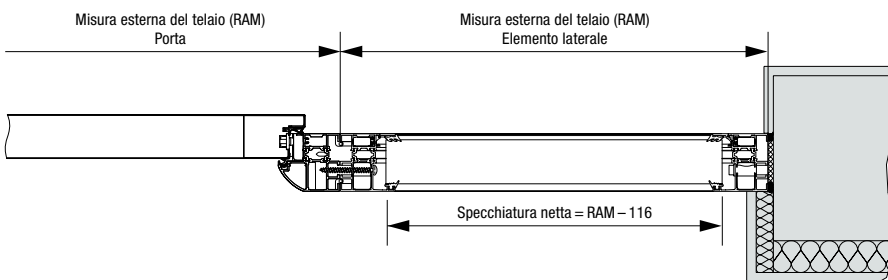

Varianti telaio Thermo46

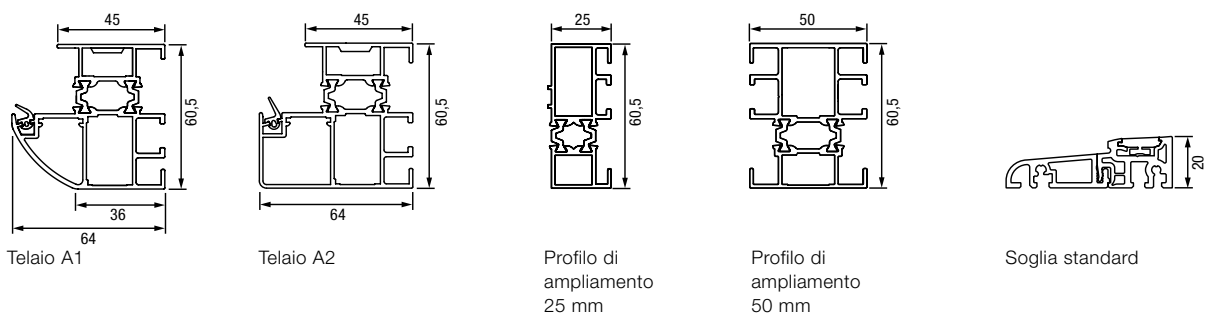

Provate la qualità Hörmann nelle nuove costruzioni e ristrutturazioni

Con Hormann potrete pianificare tutto in modo ottimale. Le nostre soluzioni accuratamente integrate tra loro vi offrono prodotti premium con elevata funzionalità per ogni impiego.

PORTONI DA GARAGE. MOTORIZZAZIONI PER PORTE E PORTONI. PORTE D'INGRESSO. PORTE PER INTERNI. PORTE IN ACCIAIO. TELAI. SOLUZIONI PER IL DEPOSITO.



I portoni illustrati presentano a volte equipaggiamenti speciali che non corrispondono sempre all'esecuzione standard. Per motivi di stampa, la rappresentazione dei colori e delle superfici non è perfettamente fedele all'originale. Diritti d'autore riservati. Riproduzione, anche parziale, solo previa nostra autorizzazione. Con riserva di modifiche.